

Esslinger Beton.

Bau-Ideen für Haus und Garten.

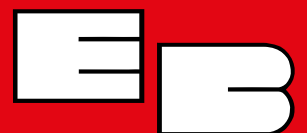

Die Qualität

Esslinger Müllboxen – Beton-Elemente die gleichbleibende Qualität durch maschinelle Fertigung und eine permanente Güteüberwachung gewährleisten.



Der Beton



Sichtbeton



Waschbeton
Körnung 8/12



Sandbeton
Sandstrahleffekt



Basalt-Schwarz
Granit Sandstrahleffekt



Alpin-Grau
Granit Sandstrahleffekt



Jura-Gelb
Granit Sandstrahleffekt

Aus drucktechnischen Gründen können die Farben vom Originalton abweichen.

Die Mülltonnensysteme

Verzinkte Feinblechtüren mit Rollschnappverschluss in feuerverzinkten Winkeleisenrahmen.



Mülltonnensystem für Tonnen bis 120 Liter: Stabile Türen mit Profilrahmen und Bodenplatte für komfortables Ausschwenken der Tonne



Mülltonnensystem für Tonnen bis 240 Liter: Stabile Türen mit Profilrahmen und Fangschleufe zum Kippen der Tonne



Alle Mülltonnensysteme optional mit Schlössern je nach Bedarf lieferbar

Die Türen

Individualität ist unsere Stärke



Standardtüre Feinblech
verzinkt



Pulverbeschichtete Türe
nach RAL

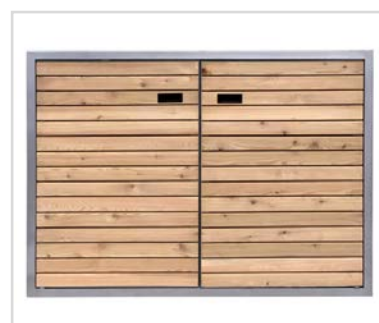

Holzfüllung Lärchenholz
Natur



Exclusive Line
Quadratlochung 15/15



Exclusive Line
Quadratlochung 30/30



Exclusive Line
Quadratprägung 20/20

Alle abgebildeten Oberflächen für Innen- und Außentüren möglich.
Außentüren ohne Griff, mit Vierkantschloß.

Der neue Standardgriff



Komfort-Verschuß für leise
und bequeme Handhabung

Granit



Granitabdeckung –
3 cm stark, lieferbar in
verschiedenen Naturfarben:
Rosa Beta, Bianco Sardo, Pandang light
Giallo Veneziano, Pandang dark



Granit
Rosa Beta

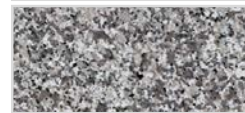

Granit
Bianco Sardo



Granit
Pandang light



Granit
Giallo Veneziano

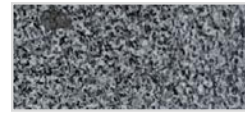

Granit
Pandang dark

Umweltfreundlich, hygienisch, zweckmäßig. Müllboxen in vielen Varianten.

Alle Müllboxen werden von uns in folgenden Oberflächen hergestellt:

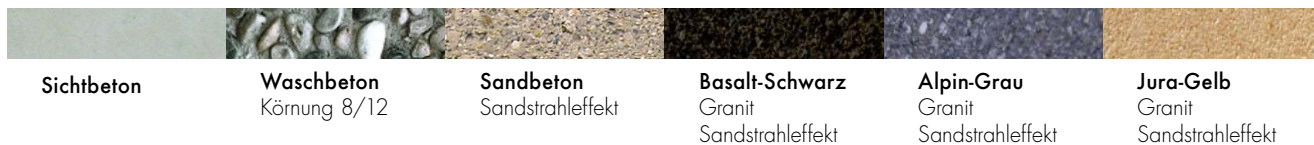

Die Boxen werden fugenlos in einem Stück mit dem Türrahmen gegossen.
Materialgüte: Beton C25/30. Eingelegte Baustahlmatten sorgen für hohe Stabilität.
Alle Boxen haben feuerverzinkte Winkeleisenrahmen, verwindungsfreie Stahltüren aus verzinktem Feinblech, verstärkte Drehzapfenlager, aushängbare Türen, Rollschnapper-Verschlüsse und je nach Mülltonnensystem eine Konsole oder Fangschlaufe.

120 Liter

Typ A Einzelbox für eine Tonne bis 120 ltr.

Breite 83 cm
Tiefe 67 cm
Höhe 114 cm
Gew. 420 kg

Bitte angeben:

Anschlag
links rechts



Typ AG Einzelbox mit Gegentüre für eine Tonne bis 120 ltr.

Breite 83 cm
Tiefe 67 cm
Höhe 114 cm
Gew. 310 kg

Bitte angeben:

Anschlag
links rechts



Typ B Doppelbox für zwei Tonnen bis 120 ltr.

Türen gleiche
Größe

Breite 158 cm
Tiefe 67 cm
Höhe 114 cm
Gew. 600 kg



Typ BG Doppelbox mit Gegentüren für zwei Tonnen bis 120 ltr.

Türen gleiche
Größe

Breite 158 cm
Tiefe 67 cm
Höhe 114 cm
Gew. 420 kg



				
Sichtbeton	Waschbeton Körnung 8/12	Sandbeton Sandstrahleffekt	Basalt-Schwarz Granit Sandstrahleffekt	Alpin-Grau Granit Sandstrahleffekt
				
				Jura-Gelb Granit Sandstrahleffekt

Typ D Dreierbox für drei Tonnen bis 120 ltr.

Breite 213 cm
Tiefe 67 cm
Höhe 114 cm
Gew. 900 kg



Typ DG Dreierbox mit Gegentüren für drei Tonnen bis 120 ltr.

Breite 213 cm
Tiefe 67 cm
Höhe 114 cm
Gew. 550 kg



Müllboxen kombiniert mit Briefkastenanlagen

Typ AGB Einzelbox mit Briefkasten und Gegentüre für eine Tonne bis 120 ltr.

Breite 128 cm
Tiefe 67 cm
Höhe 114 cm
Gew. 350 kg



Typ AB Einzelbox mit Briefkasten ohne Gegentüre für eine Tonne bis 120 ltr.

Breite 158 cm
Tiefe 67 cm
Höhe 114 cm
Gew. 580 kg





Rückansicht (Gartenseite) Typ AGB



Briefkasteneinbau bei allen
Typen links oder rechts möglich.

Briefkastenanlage ohne Abdichtung.
Silicondichtungen bauseits erforderlich.

120 Liter

					
Sichtbeton	Waschbeton Körnung 8/12	Sandbeton Sandstrahleffekt	Basalt-Schwarz Granit Sandstrahleffekt	Alpin-Grau Granit Sandstrahleffekt	Jura-Gelb Granit Sandstrahleffekt

Typ BGB Doppelbox mit Briefkasten und Gegentüren für zwei Tonnen bis 120 ltr.

Breite 203 cm
Tiefe 67 cm
Höhe 114 cm
Gew. 720 kg



Skizze der Bodenaussparung für Elektroanschluß unterhalb der Briefkastenanlage. Gültig für alle Briefkastenboxen.

Einwurfseite Briefkasten

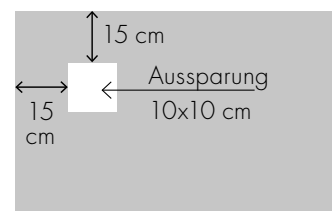

Rückansicht (Gartenseite) Typ BGB



Briefkasteneinbau bei allen Typen links oder rechts möglich.

Typ BB Doppelbox mit Briefkasten ohne Gegentüren für zwei Tonnen bis 120 ltr.

Breite 213 cm
Tiefe 67 cm
Höhe 114 cm
Gew. 900 kg



Briefkastenanlage ohne Abdichtung.
Silicondichtung bauseits erforderlich.

Ausführung mit Einfüllklappe nur für Typ A und B



120 Liter XS

Extra platzsparende Müllboxen

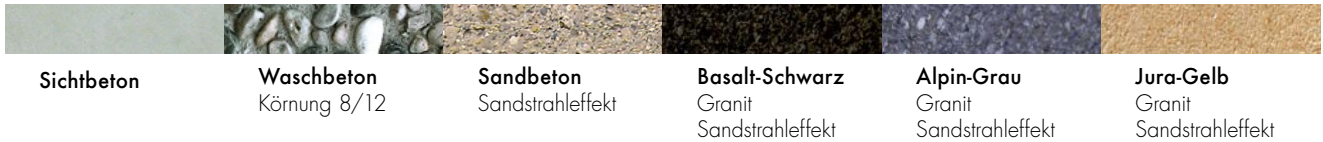

Extra platzsparende Müllboxen für zwei oder drei Stück PVC-Tonnen bis 120 ltr. nach Euro-Norm. Einfache Bedienung durch Verkippen der Tonne in ein Fangseil.

Typ BXS Doppelbox für zwei Tonnen bis 120 ltr.

Breite 118 cm
Tiefe 67 cm
Höhe 110 cm
Gew. 520 kg



Typ BGXS Doppelbox mit Gegentüren für zwei Tonnen bis 120 ltr.

Breite 118 cm
Tiefe 67 cm
Höhe 110 cm
Gew. 370 kg



Typ DXS Dreierbox für drei Tonnen bis 120 ltr.

Breite 173 cm
Tiefe 67 cm
Höhe 110 cm
Gew. 690 kg



Typ DGXS Dreierbox mit Gegentüren für drei Tonnen bis 120 ltr.

Breite 173 cm
Tiefe 67 cm
Höhe 110 cm
Gew. 460 kg



240 Liter

Müllboxen für Tonnen bis 240 ltr. Auch einsetzbar als Vario-Box in Kombination mit 120 ltr. Tonnen



Typ E Einzelbox für eine Tonne 240 ltr.

Breite 79 cm
Tiefe 84 cm
Höhe 124 cm
Gew. 475 kg



Typ EG Einzelbox mit Gegentüre für eine Tonne 240 ltr.

Breite 79 cm
Tiefe 84 cm
Höhe 124 cm
Gew. 360 kg



Ausführung mit Einfüllklappe nur für Typ E und BE



Großansicht Einfüllklappe oben
pulverbeschichtet, RAL 703, lichtgrau



Typ BE Vario Doppelbox für zwei Tonnen 240 ltr.

Breite 154 cm
Tiefe 84 cm
Höhe 124 cm
Gew. 630 kg



Typ BEG Vario Doppelbox mit Gegentüren für zwei Tonnen 240 ltr.

Breite 154 cm
Tiefe 84 cm
Höhe 124 cm
Gew. 510 kg







Kombinationsmöglichkeiten
Vario-Boxen Typ BE + BEG:

2 x 240 ltr.-Tonnen

oder

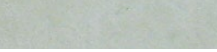
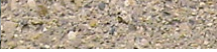
je 1 x 240 ltr. + 120 ltr.-Tonne

240 Liter

					
Sichtbeton	Waschbeton Körnung 8/12	Sandbeton Sandstrahleffekt	Basalt-Schwarz Granit Sandstrahleffekt	Alpin-Grau Granit Sandstrahleffekt	Jura-Gelb Granit Sandstrahleffekt

Typ DE Vario
Dreierbox für
drei Tonnen
240 ltr.

Breite 224 cm
Tiefe 84 cm
Höhe 124 cm
Gew. 1180 kg



Kombinationsmöglichkeiten
Vario-Boxen Typ DE + DEG:

3 x 240 ltr.-Tonnen

2 x 240 ltr. + 1 x 120 ltr.

1 x 240 ltr. + 2 x 120 ltr.

Typ DEG Vario
Dreierbox mit
Gegentüren für
drei Tonnen
240 ltr.

Breite 224 cm
Tiefe 84 cm
Höhe 124 cm
Gew. 780 kg



Pflanzwanne
für alle
Müllboxen-
Typen
erhältlich

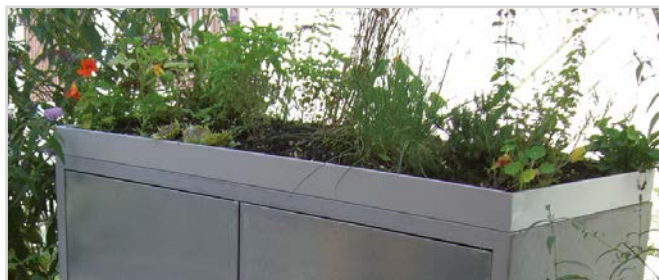

PVC-Mülltonnen nach Euro-Norm

60 ltr.

80 ltr.

120 ltr.

240 ltr.

Container 1100 ltr.



Betonsäulen

Hohlsäulen, Vollsäulen und Zaunsäulen für Eingang und Garten

					
Sichtbeton	Waschbeton Körnung 8/12	Sandbeton Sandstrahleffekt	Basalt-Schwarz Granit Sandstrahleffekt	Alpin-Grau Granit Sandstrahleffekt	Jura-Gelb Granit Sandstrahleffekt

Hohlsäulen

mit und ohne
Durchwurf-
Briefkastenanlage

Die Briefkästen werden lose mitgeliefert,
ebenso die Abdeckplatte.

Breite 45 cm
Tiefe 30 cm
Höhe 130 cm
Gew. 180 kg

Abdeckplatte
50 x 35 x 5 cm



Vollsäulen

aus einem Guß,
armiert für starke
Belastung

Die Briefkästen werden mit eingegossen.
Ausführung ohne Abdeckplatte.

Breite 45 cm
Tiefe 30 cm
Höhe (nach Bedarf)
Gew. (auf Anfrage)

mit und ohne
Durchwurf-
Briefkastenanlage



Zaunsäulen

mit Rundkopf und
Laschenöffnung

Ausführung
Sichtbeton armiert

Größen

12/12 cm Länge 160 bis 220 cm
14/14 cm Länge 160 bis 280 cm
16/16 cm Länge 160 bis 280 cm
18/18 cm Länge 160 bis 280 cm

Zubehör: Befestigungslasche
aus Alu mit Bohrung \varnothing 8 mm
Größe 300 x 30 x 4 mm



Rundkopf
(Lagerware)



Pyramidenkopf
(auf Bestellung)

Briefkastenanlagen

Für jeden Bedarf, mit und ohne Elektrokasten, wahlweise als Durchwurfbriefkasten oder einseitig bedienbar.
Frontplatten silber eloxiert, Einbaukästen verzinkt.



**Briefkasten-
anlage
Nr. 5**

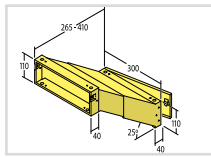

Durchwurfbriefkasten mit Frontplatte
und Namensschild ohne Klingel

Ohne Abb.: Nr. 6 wie oben jedoch mit
Namensschild als Klingeltaste



**Briefkasten-
anlage
Nr. 9**

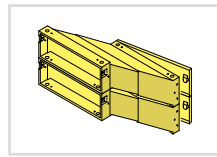

2 Durchwurfbriefkästen mit Frontplatte
und Namensschilder ohne Klingel

Ohne Abb.: Nr. 10 wie oben jedoch
mit Namensschilder als Klingeltaste



**Briefkasten-
anlage
Nr. 13**

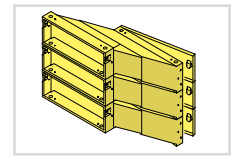

3 Durchwurfbriefkästen mit Frontplatte
und Namensschilder ohne Klingel

Ohne Abb.: Nr. 14 wie oben jedoch
mit Namensschilder als Klingeltaste

Briefkastenanlagen mit Elektrokasten (ohne Elektronik)



**Briefkasten-
anlage
Nr. 7**

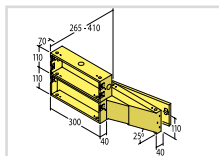

Durchwurfbriefkasten mit Elektrokasten
und Frontplatte mit Klingelmodul



**Briefkasten-
anlage
Nr. 11**

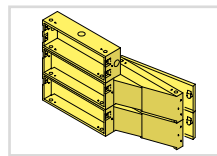

2 Durchwurfbriefkästen mit Elektrokasten
und Frontplatte mit Klingelmodul



**Briefkasten-
anlage
Nr. 15**

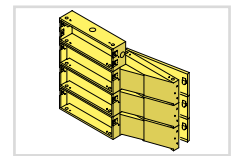

3 Durchwurfbriefkästen mit Elektrokasten
und Frontplatte mit Klingelmodul



Frontplatte Edelstahl

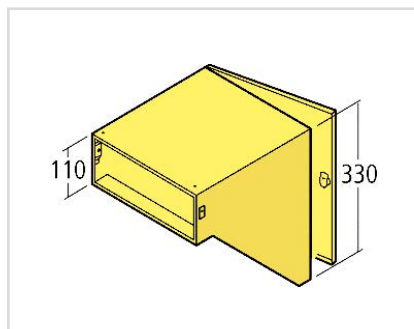

Sackbriefkasten



Briefkastenanlage einseitig bedienbar

Alle Briefkastenanlagen auch einseitig bedienbar, für die Müllboxtypen AB und BB erhältlich.
Sämtliche Briefkastenanlagen ohne Verkittung!

Großraumbboxen

für alle Müllsysteme bis 1100 Liter

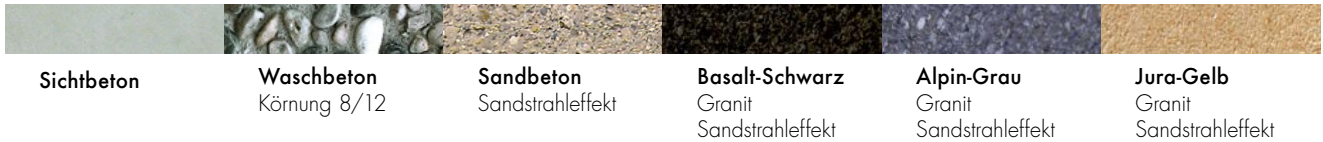

Typ 1 mit Boden

Breite 178 cm
Tiefe 132 cm
Höhe 192 cm
Gew. 2200 kg



Typ 2 ohne Boden

Breite 178 cm
Tiefe 132 cm
Höhe 192 cm
Gew. 2100 kg



Typ 1 oder 2 mit hohen Türen

Breite 178 cm
Tiefe 132 cm
Höhe 192 cm

Türen mit Griff
vorgefertigt für
PZ-Schloss



Typ 1 oder 2 mit Über- dachung aus Beton- Fertigteilen



Großraumbboxen

für Müllsysteme bis 1100 Liter

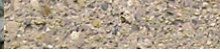
					
Sichtbeton	Washbeton Körnung 8/12	Sandbeton Sandstrahleffekt	Basalt-Schwarz Granit Sandstrahleffekt	Alpin-Grau Granit Sandstrahleffekt	Jura-Gelb Granit Sandstrahleffekt

Typ 4 ohne Boden speziell für den Münchner Behälter

Breite 176 cm
Tiefe 124 cm
Höhe 141 cm
Gew. 1100 kg

*passend für den
Münchner PVC-Behälter*



Typ 4 mit Einfüll- klappe rückwärts

Breite 176 cm
Tiefe 124 cm
Höhe 141 cm
Gew. 1100 kg



Erhöhte Sicherheit durch stufenlos arretierbare Einfüllklappe.



Typ 6 ohne Boden mit zwei Einfüllklappen

Breite 171 cm
Tiefe 132 cm
Höhe 169 cm
Gew. 1300 kg



Ausführung nur pulverbeschichtet RAL 7016 anthrazit

Referenzen

die für uns sprechen

Individuelle Säulenanfertigung

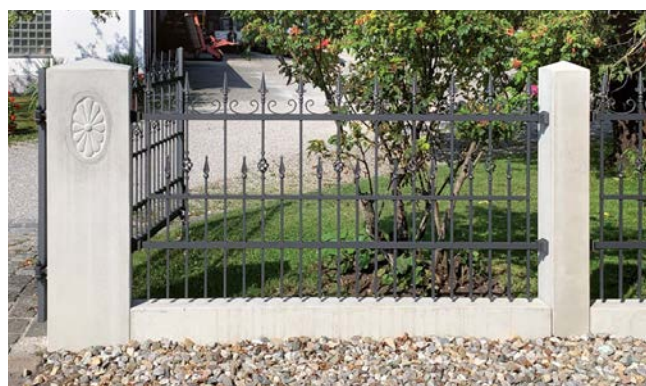

Sandbeton Sandstrahleffekt



Referenzen

die für uns sprechen

Müllboxen in allen Varianten



Lochblech
30/30

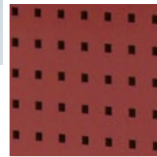

Lochblech
15/15



Quadrat-
prägung



Lochblech 15/15



Typ 4 Großraumboxen Lochblech 15/15



Pflanzwanne auf Müllbox



Referenzen

Besonderes ist unsere Spezialität



Treppenanlage
Oberfläche rutschhemmend
Betosieb



Eingangssäulen Sichtbeton verputzt



Blockstufen Sichtbeton



Granit Sandstrahleffekt



Stufenanlage gestockt

Müllboxen mit Lochblechwänden



mit Pflanzwanne



mit Granitplatte

Die Türen und Seitenwände sind aus gewinkelmtem Stahlblech und haben das abgebildete Lochmuster. Die Tonnen sind zum Kippen und werden von einem Fangseil gehalten.

Jede Müllbox kann farbige gestaltet werden. Dabei können max. zwei Farben pro Müllbox aus der **RAL-Farben-** und **DB-Farben-Karte** verwendet werden.

Für jede Müllbox wird wahlweise eine Granitplatte (siehe Musterbeispiele) oder eine Pflanzwanne als Dach geliefert. Der Granit ragt umlaufend circa 3 cm vor.

Die Pflanzwanne wird ebenso pulverbeschichtet. Sie hat eine Wandhöhe von ca. 8,5 cm und ragt circa 1,5 cm umlaufend hervor. auf der Rückseite der Wanne (gegenüber der Befüllseite) befinden sich Wasserabläufe, die 2 cm überstehen.

Jedes Bauteil aus Stahl ist feuerverzinkt und wird im Nachhinein pulverbeschichtet. Dieses „Duplex-Verfahren“ garantiert eine noch höhere Haltbarkeit gegen Durchrostern.

Die Müllbox wird vormontiert auf einer Platte geliefert und muß vor Ort auf das Fundament verschraubt werden.



Granit
Rosa Beta



Granit
Bianco Sardo



Granit
Pandang light



Granit
Giallo Veneziano



Granit
Pandang dark

Die Grundmaße der Müllboxen

		1er	2er	3er			1er	2er	3er	
120 Liter	Breite	64 cm	124 cm	184 cm	240 Liter	Breite	77 cm	150 cm	223 cm	
	Tiefe	64 cm	64 cm	64 cm		Tiefe	77 cm	77 cm	77 cm	
	Höhe	103 cm	103 cm	103 cm		Höhe	114cm	114 cm	114 cm	
	Gewicht					Gewicht				
	mit Wanne	65 kg	100 kg	130 kg		mit Wanne	70 kg	105 kg	135 kg	

Die angegebenen Maße sind die Grundmaße der Müllboxen, die auch als Fundamentgröße angenommen werden können! Für das maximale Außenmaß müssen noch die Angaben des Daches berücksichtigt werden; je nach Ausführung, entweder die der Pflanzwanne (Höhe 8,5cm und umlaufend 1,5cm Rand) oder die Granitplatte (Höhe 3cm und umlaufend circa 3cm Rand).

Gartenartikel



Waschbeton
Körnung 8/12

Sandbeton
Sandstrahleffekt

Basalt-Schwarz
Granit
Sandstrahleffekt

Alpin-Grau
Granit
Sandstrahleffekt

Jura-Gelb
Granit
Sandstrahleffekt



**Pflanztrog
Typ 1**

Länge cm 100
Breite cm 100
Höhe cm 45
Gewicht kg 440



**Pflanztrog
Typ 1.1**

Länge cm 80
Breite cm 80
Höhe cm 45
Gewicht kg 350



Wasserbottich

Typ 6 (360l)	Typ 7 (465l)
111	141
71	71
67	67
425	540



**Beeteinfassungen
mit Armierung**

Länge cm 250
Höhe cm 30
Stärke cm 5
Gewicht kg 95



**Beeteinfassungen
ohne Armierung
mit Nut und Feder**

Länge cm 100
Höhe cm 25
Stärke cm 5
Gewicht kg 26

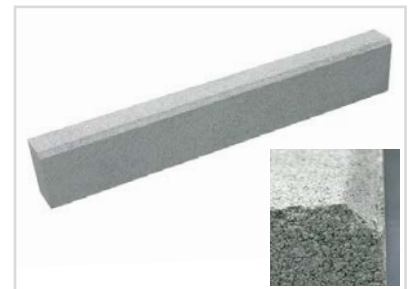

**Leistenstein
ohne Armierung
einseitig abgefast**

Länge cm 100
Höhe cm 17,5
Stärke cm 8,5
Gewicht kg 32



**Fahrradständer zum
ebenerdigen Versetzen,
Radschlitz 5 cm**

Länge cm 60
Breite cm 12-16
Höhe cm 16
Gewicht kg 30



Pflanztrog

	Typ 2	Typ 3	Typ 4	Typ 5
L cm	100	125	150	175
B cm	40	40	40	40
H cm	30	30	30	30
G kg	160	205	250	295

Beton-Fertigteile

Maßanfertigung nach Ihren Plänen

Treppenläufe

Balkonplatten

Brüstungs-
elemente

Sonder-
anfertigungen



Lichtschächte

fordern Sie zu diesem Bereich unseren
gesonderten Prospekt an



Beton-Lichtschächte
in vielen Größen

Gitterroste

Pumpensümpfe

Beton-Außenflächen

Nachdem Sie unsere Betonboxen erhalten haben, kann es vorkommen, dass sich ein weißer Schleier, die sogenannten „Ausblühungen“, auf der Oberfläche entwickelt. Dies ist eine normale Erscheinung, die schon nach kurzer Zeit von selbst verschwindet. Diese Erscheinung liegt an einem der Grundstoffe vom Beton, dem Kalk. Wenn Kalk mit Wasser eine chemische Reaktion eingeht, wird der nichtgelöste Kalk an die Oberfläche transportiert und als weißer Schleier sichtbar. Diese „Ausblühung“ verschwindet von ganz alleine, Sie brauchen nur etwas Geduld. Dieser Vorfall wird sich nicht wiederholen.

Für Waschbeton Granit Sandstrahleffekt und Sandbeton Sandstrahleffekt gilt: geringfügig unterschiedliche Auswaschtiefen und Farbunterschiede lassen sich fertigungstechnisch nicht vermeiden und stellen keinen Mangel dar.

Stahl-Außenflächen

Alle unsere Stahlteile sind nach DIN EN ISO 1462 und DIN EN 10346:2009-07 verzinkt und bieten dadurch einen Schutz vor Rost und Verwitterung. Die anfangs glänzenden Oberflächen werden mit der Zeit matt, stellen aber keinen Mängel dar. Dunkle, matte, flammende Stellen, Weißrost und kleine Unebenheiten sind keine Fehler, sondern ein natürlicher Bestandteil des Aussehens stückverzinkter Stahl-Außenflächen.

Service

für Sie von
Esslinger-Betonwerk

- Anlieferung mit Kran-LKW (Zufahrt muß gewährleistet sein)
erforderliche Durchfahrtsbreite: 2,8 mtr.
erforderliche Durchfahrtshöhe: 3,6 mtr.
Reichweite Kran: 6,0 mtr.
- Maßgenaues Versetzen der Müllboxen
- Außendienst
- Garantie



Unsere AGB finden Sie unter www.esslinger-betonwerk.de

Ausgabe 2023

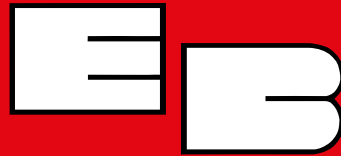

Esslinger Betonwerk GmbH
Eichenstraße 13
82061 Neuried b. München
Telefon (089) 75 40 45
Telefax (089) 7 59 41 80

www.esslinger-betonwerk.de
info@esslinger-betonwerk.de

Weiter im Programm:

- Beton-Lichtschächte
- Beton-Fertigteile

Ihr Fachhändler: